

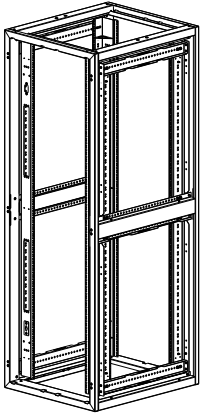

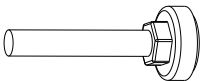









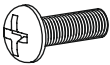

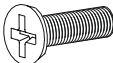

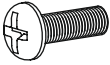
ШКАФ СЕРВЕРНЫЙ СЕРИИ LINEA S

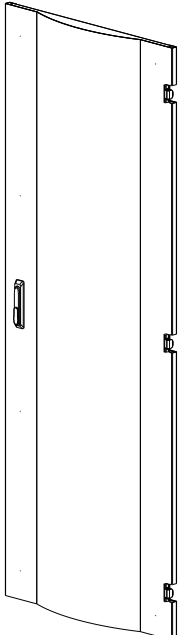
Инструкция по монтажу

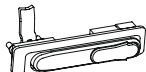
Состав шкафа		Высотой 24U, 33U	Высотой 42U, 45U, 48U
Каркас		шт.	
	Каркас в сборе	1	
Комплект № 1		шт.	
	Опора M12×90	6	
	Этикетка маркировочная 52U	4	
Комплект № 2		шт.	
	Провод заземления 30 см разъемный и кольцевой наконечники	4	
	Провод заземления 30 см с разъемными наконечниками	9	
	Знак заземления	26	

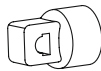
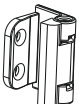
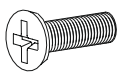
Комплект № 3		шт.
	Винт М6×15мм	10
	Гайка закладная М6	50
	Винт М6×20	10
	Винт М4×8	10
Комплект №4		шт.
	Винт М6×15мм	20
	Гайка закладная М6	20
	шайба d=6 пласт. черная	20

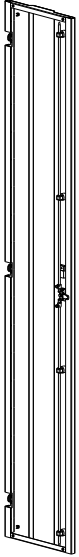
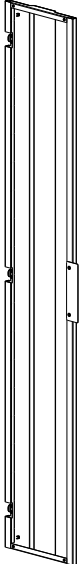
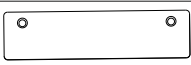
Состав двери перфорированные		шт.	
	Дверь перфорированная в сборе	1	
	Тяга	1	
	Замок	1	
	Крепление круглой тяги	2	
	Опора	4	
	Петля разобранная	2	3
	Винт М6×20	4	6

Состав двери перфорированные двухстворчатые		шт.
	<p>Дверь перфорированная распашная в сборе с замком</p>	1
	<p>Дверь перфорированная распашная в сборе без замка</p>	1
	<p>Упор двери</p>	1
	<p>Тяга</p>	1

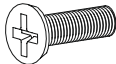
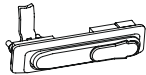
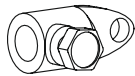
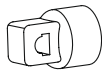
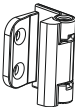
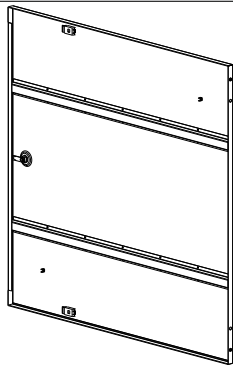
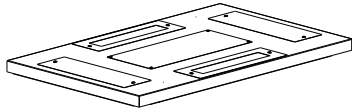
Комплект		шт.	
	Винт М6×20	10	14
	Замок	1	
	Крепление круглой тяги	2	
	Опора	4	
	Петля разобранная	4	6
Комплект боковой стенки		шт.	
	Панель боковая в сборе	2	4
Крыша		шт.	
	Крыша в сборе с заглушками	1	

МЕРЫ БЕЗОПАСНОСТИ

Все работы должны проводиться исправным инструментом с соблюдением правил техники безопасности.

ПОРЯДОК МОНТАЖА

Для сборки шкафа вам потребуется крестовая отвертка, гаечный ключ 19/10.

Шаг 1

Распаковку комплектующих изделия производите слесарным ножом. Разрезание упаковки производите аккуратно, чтобы не повредить защитное покрытие деталей в упаковке.

Монтаж крыши

Шаг 2

На собранный каркас установите крышу с заглушками.

Зафиксируйте крышу потайными винтами М6×20 через потайные отверстия в верхних частях рам.

Сборка дверей

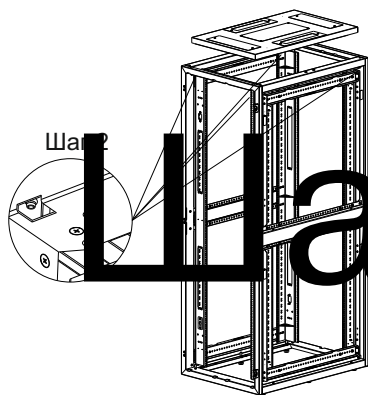

Шаг 3

Возьмите из комплекта двери две части петли и ее ось.

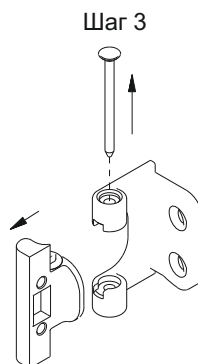

Шаг 4

На каркас установите первую часть петли, закрутив потайные винты М6×20 в потайные заклепки на рамах.

Для сборки дверей с замком необходимо выполнить шаги 4–6.

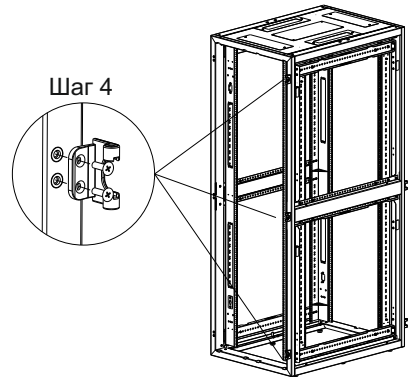

Шаг 5

Вставьте замок в посадочные квадратные отверстия, закрепите замок прижимами.

Шаг 6

Опоры наверните на шпильки и установите в них тяги.

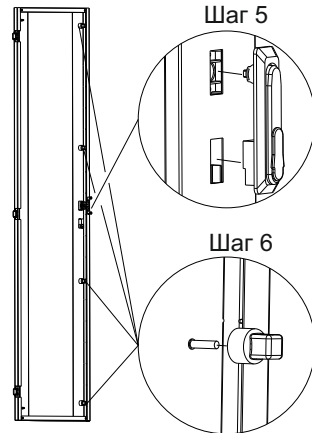

Шаг 7

Закрепите ригель на замке с помощью болта. Наденьте адаптеры на стержни ригеля, закрепите гайками. Вставьте тяги в адаптеры, притяните болты на адаптерах.

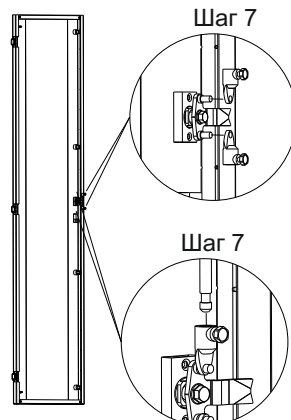

Шаг 8

Для двери без замка установите упор, закрутив потайные винты М6×20.

Шаг 9

Установите ответную часть петли на дверь винтами, которые входят в ее состав.

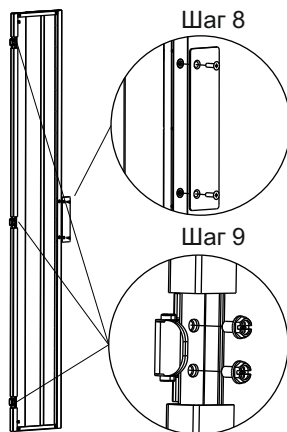

Шаг 10

Установите двери на подвижные части петель при помощи осей входящих в комплект петель. Закройте дверь на замок. При правильном монтаже дверь вращается плавно, запирается без особых усилий.

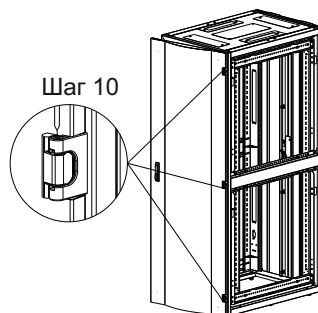

УСТАНОВКА БОКОВЫХ ПАНЕЛЕЙ

Шаг 11

Установите боковые панели совместив круглые отверстия в нижних частях боковых панелей с головками винтов М5 входящих в состав соединительных профилей (действие А).

Защелкните панель, одновременно нажав на замки-защелки (действие Б), переведите язычок замка в положение «закрыто».

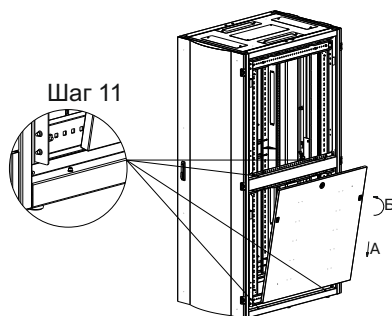

Шаг 12

По окончании сборки установите опоры и выровняйте шкаф, отрегулировав их по высоте. Затем выполните рекомендуемые действия:

- проверьте исправность замков, замков-защелок, сделав пару циклов открывания-запирания;
- отщелкните панели боковые, предварительно открыв замки, повторите операцию в обратном порядке;
- проверьте цикл съема-установки боковой панели, открыв замки и вынув панель из корпуса, а затем повторив операцию в обратном порядке.

При правильном монтаже данные операции выполняются без особых усилий и заеданий.

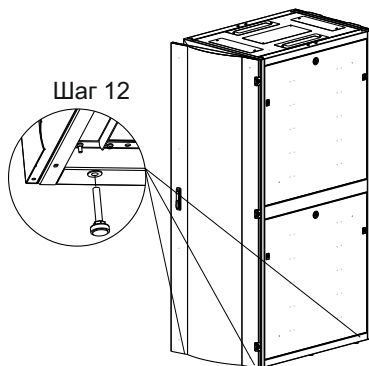

Шаг 13

По завершении подготовки шкафа к эксплуатации произведите монтаж контура заземления.

Для крепления проводов заземления к монтажным профилям используйте винты М6×15 и гайки закладные М6.

Присоедините один конец провода заземления к разъему на передней двери, другой – к разъему на вертикальном профиле. Повторите действия для остальных дверей.

Присоедините один конец провода заземления к разъему крыши, другой – к ближайшему вертикальному профилю.





Присоедините один конец провода заземления к разъему на боковой панели, другой к ближайшему разъему вертикального профиля. Повторите действия для оставшихся боковых панелей.





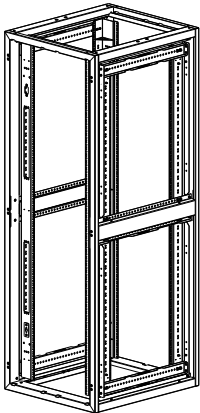
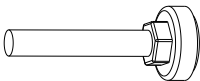

Присоедините один конец провода заземления к монтажному профилю, другой к ближайшему разъему на вертикальном профиле. Повторите данные действия для оставшихся монтажных профилей.



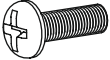

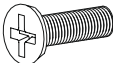
LINEA S SERIES SERVER CABINET

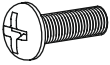

Installation instructions

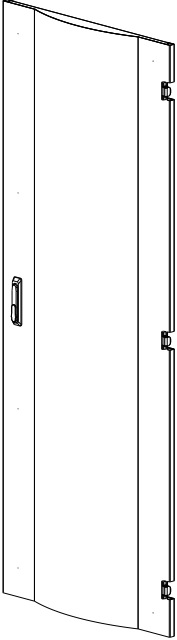

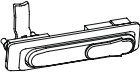
LS05/35.001.2.IM

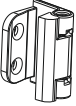
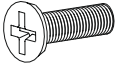
Cabinet composition		Height 24U, 33U	Height 42U, 45U, 48U
Frame		pcs	
	Frame assembly	1	
Set No. 1		pcs	
	M12x90 support	6	
	52U marking label	4	
Set No. 2		pcs	
	Ground wire of 30 cm length, with split – type and ring-type tips	4	
	Ground wire of 30 cm length, with split – type tips	9	
	Grounding sign	26	

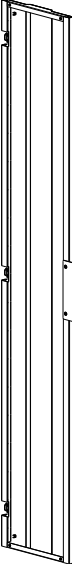
Set No.3		pcs
	M6×15mm screw	10
	M6 nutsert	50
	M6×20 screw	10
	M4×8 screw	10
Set No.4		pcs
	M6×15mm screw	20
	M6 nutsert	20
	d=6 plastic washer, black	20

Perforated doors composition		pcs	
	Perforated door assembly	1	
	Tension stick	1	
	Lock	1	
	Fastener of round tension stick	2	
	Support	4	
	Disassembled hinge	2	3
	M6x20 screw	4	6

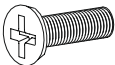
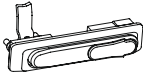
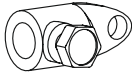
Perforated double-leaf doors composition	pcs
	<p>Perforated swing door assembly with lock</p> <p>1</p>
	<p>Perforated swing door assembly without lock</p> <p>1</p>
	<p>Door stop</p> <p>1</p>
	<p>Tension stick</p> <p>1</p>

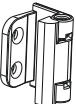
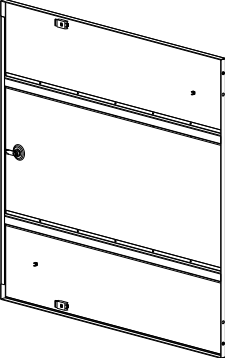
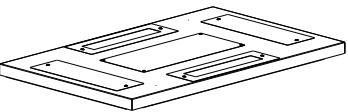
Set		pcs	
	M6x20 screw	10	14
	Lock	1	
	Fastener of round tension stick	2	
	Support	4	
	Disassembled hinge	4	6
Side wall set		pcs	
	Side panel assembly	2	4
Cover		pcs	
	Cover assembly with plugs	1	

SAFETY MEASURES

All work must be carried out with the use of a serviceable tool in compliance with safety regulations.

INSTALLATION PROCEDURE

To assemble the cabinet, you will need a cross-head screwdriver, a 19/10 wrench.

Step 1

Unpack the components of the product with the use of a locksmith knife. Cut the package carefully so as not to damage the protective coating of the parts in the package.
Cover installation

Step 2

Install the cover with plugs on the assembled frame.
Fix the cover with M6×20 countersunk screws through the countersunk holes in the upper parts of the frames.

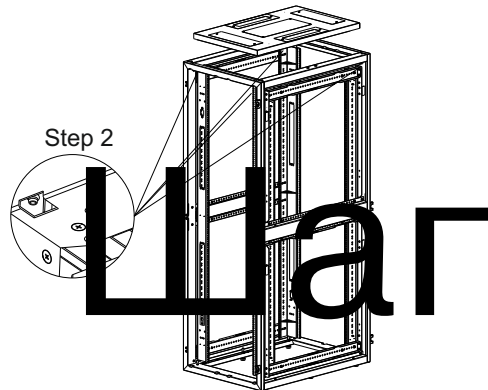

DOORS ASSEMBLY

Step 3

Take two parts of the hinge and its axis from the door kit.

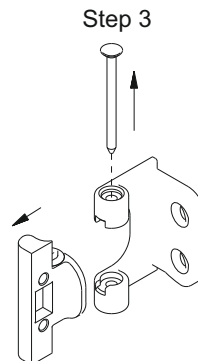

Step 4

Install the first part of the hinge on the frame by screwing the M6×20 countersunk screws into the countersunk rivets on the frames.

To assemble the doors with the lock, perform steps 4–6.

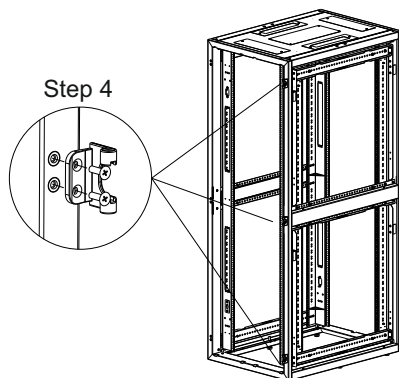

Step 5

Insert the lock into the square fitment holes, secure the lock with clamps.

Step 6

Screw the supports onto the studs and install the tension sticks in them.

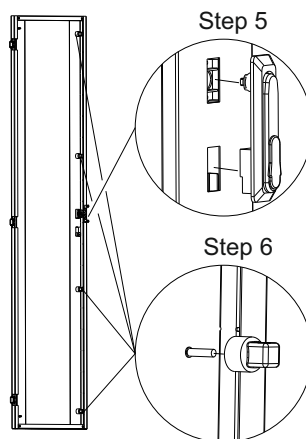

Step 7

Secure the crossbar in the the lock with a bolt. Put the adapters on the crossbar rods, fasten them with nuts. Insert the tension sticks into the adapters, tighten the bolts on the adapters.

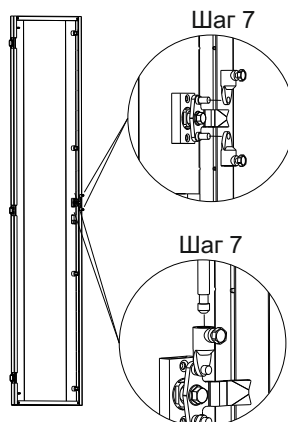

Step 8

For a door without a lock, install the stop by tightening M6×20 countersunk screws.

Step 9

Install the opposite part of the hinge onto the door with the screws included.

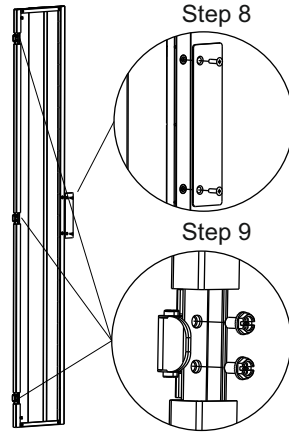

Step 10

Install the doors on the movable parts of the hinges using the axes of the hinges included in the set.

Lock the door. With proper installation, the door shall rotate smoothly and shall lock without much effort.

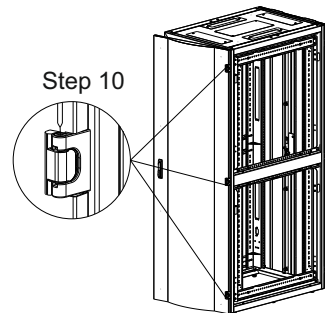

INSTALLING SIDE PANELS

Step 11

Install the side panels by aligning the round holes in the lower parts of the side panels with the heads of M5 screws included in the connecting profiles (procedure A).

Lock the panel by simultaneously pressing the latch locks (procedure B), move the lock tab to the «closed» position.

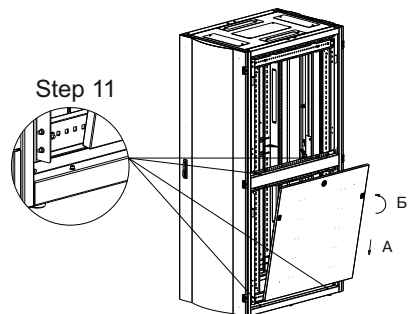

Step 12

At the end of the assembly, install the supports and align the cabinet by adjusting them in height. Then follow the recommended procedures:

- check the serviceability of the locks, latches, by making a couple of cycles of opening and locking;
 - snap off the side panels after opening the locks, repeat the operation in reverse order;
 - check the removal-installation cycle of the side panel by opening the locks and removing the panel from the enclosure, and then repeating the operation in reverse order.
- With proper installation, these operations shall be performed without much effort and jamming.

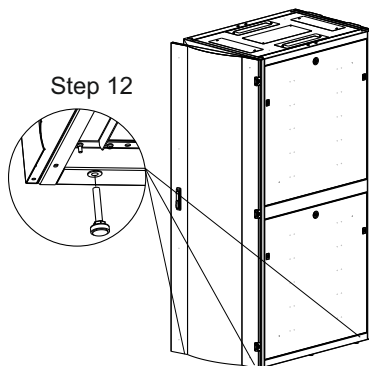

Step 13

Upon completing the preparation of the cabinet for operation, install the grounding circuit.

To attach the grounding wires to the mounting profiles, use M6×15 screws and M6 nutserts. Connect one end of the ground wire to the connector on the front door, and the other one to the connector on the vertical profile. Repeat the steps for the remaining doors.

Connect one end of the ground wire to the cover connector, the other to the nearest vertical profile.

Connect one end of the ground wire to the connector on the side panel, the other to the nearest vertical profile connector. Repeat the steps for the remaining side panels.





Connect one end of the ground wire to the mounting profile, the other to the nearest connector on the vertical profile. Repeat these steps for the remaining mounting profiles.





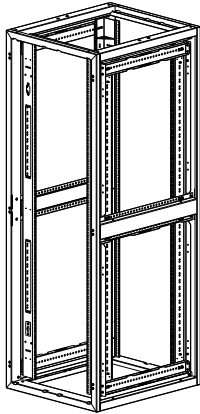
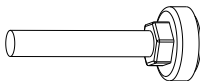

КК



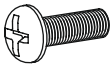

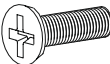
LINEA СЕРИЯЛЫ СЕРВЕРЛІК ШКАФ

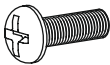

Монтаждау жөніндегі нұсқаулық

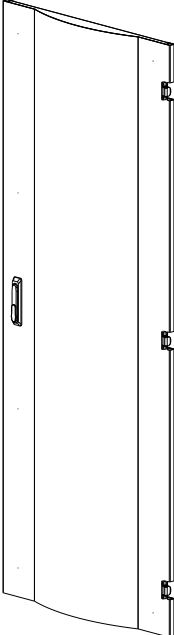

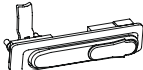
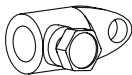
LS05/35.001.2.ИМ

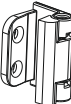
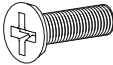
Шкафтың құрамы		24U ,33U биіктігімен	42U, 45U, 48U биіктігімен
Каркас		дана	
	Каркас жиынтығы	1	
№ 1 жиынтық		дана	
	Тірек M12×90	6	
	Таңбалау затбелгісі 52U	4	
№ 2 жиынтық		дана	
	Жерге қосу сымы 30 см алмалы- салмалы және сақиналы ұштықтар	4	
	Жерге қосу сымы 30 см алмалы- салмалы ұштықтар	9	
	Жерге қосу белгісі	26	

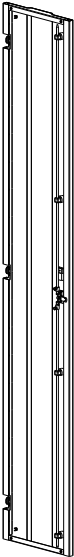
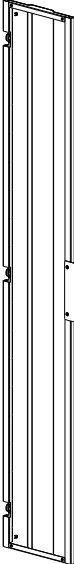
№ 3 жиынтық		дана
	Бұранда М6×15мм	10
	Тосеме сомын М6	50
	Бұранда М6×20	10
	Бұранда М4×8	10
№ 4 жиынтық		дана
	Бұранда М6×15мм	20
	Тосеме сомын М6	20
	шайба d=6 пласт. қара	20

Перфорацияланған есіктің құрамы	дана		
	Есік тесілген жинақта	1	
	Тартқыш	1	
	Құлып	1	
	Дөңгелек тартқышты бекіту	2	
	Тірек	4	
	Бөлшектелген ілмек	2	3
	Бұранда М6×20	4	6

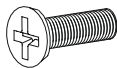
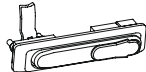
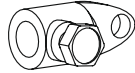
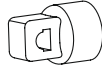
Есіктің құрамы тесілген қос ашпалы	дана	
	<p>Жинақта құлпы бар тесілген айқара ашылатын есік</p>	1
	<p>Жинақта құлпы жоқ тесілген айқара ашылатын есік</p>	1
	<p>Есік таянышы</p>	1
	<p>Тартқыш</p>	1

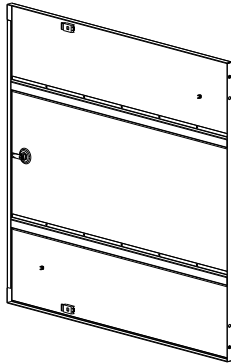
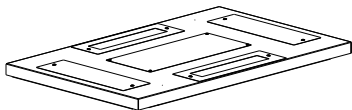
Жиынтық		дана	
	Бұранда М6×20	10	14
	Құлып	1	
	Дөңгелек тартқышты бекіту	2	
	Тірек	4	
	Бөлшектелген ілмек	4	6
Бүйір қабырға жиынтығы		дана	
	Бүйірлік тақта жинақта	2	4
Төбесі		дана	
	Жинақта бітеуіші бар төбе	1	

ҚАУІПСІЗДІК ШАРАЛАРЫ

Барлық жұмыстар техника қауіпсіздігі ережелерін сақтай отырып, Жарамды құрал-сайманмен жүргізілуі тиіс.

МОНТАЖДАУ ТӘРТІБІ

Шкафты құрастыру үшін сізге айқыш бұрағыш бұрағыш, 19/10 сомын кілті қажет.

1 қадам

Слесарлық пышақпен компоненттерді ашыңыз. Қаптамадағы бөліктердің қорғаныш жабынына зақым келтірмеу үшін қаптаманы мұқият кесіңіз.

Төбені орнату

2 қадам

Жиналған қарқасқа бітеуіші бар төбені орнатыңыз.

Төбені М6×20 жасырын бұрандаларымен жақтаудың жоғарғы бөліктеріндегі жасырын тесіктер арқылы бекітіңіз.

Есіктерді жинау

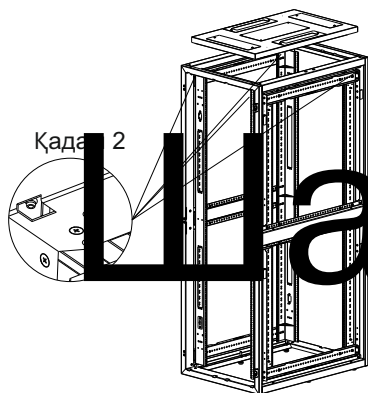

3 қадам

Есік жиынтығынан ілмектің екі бөлігін және оның осін алыңыз.

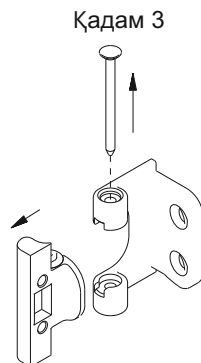

4 қадам

Каркасқа ілмектің оң жағын жақтаудағы жасырын тойтармаларға, жасырын М6×20 бұрандаларын бұрап орнатыңыз. Құлпы бар есіктерді жинау үшін 4–6 қадамдарды орындау керек.

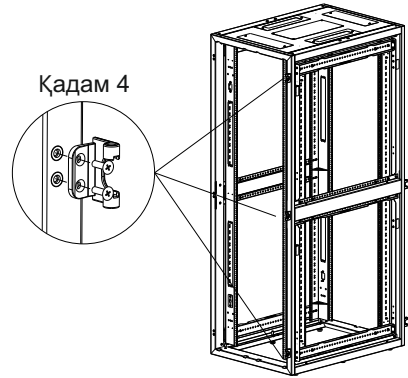

5 қадам

Құлпыты отырғызу төртбұрышты тесіктерге салыңыз, құлпыты қысқыштармен бекітіңіз.

6 қадам

Тіректерді түйреуіштерге бұраңыз және оларға тартқышты орнатыңыз.

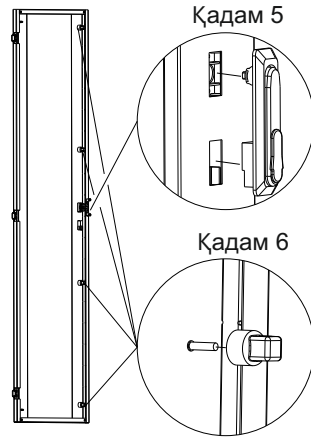

7 қадам

Болттың көмегімен құлыптың ригельін бекітіңіз. Адаптерлерді ригельдің өзегіне кигізіңіз. Адаптерлерге тартқыштарды салыңыз, адаптерлердегі болттарды тартыңыз.

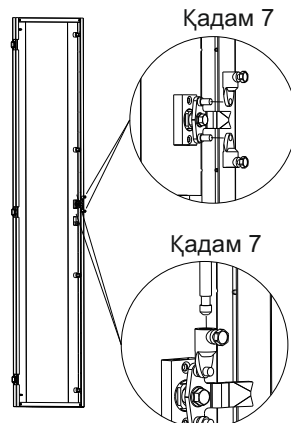

8 қадам

Құлпы жоқ есікке жасырын М6×20 бұрандаларын бұрап тіреуішті орнатыңыз.

9 қадам

Есікке ілмектің қарсы бөлігін оның құрамына кіретін бұрандалармен орнатыңыз.

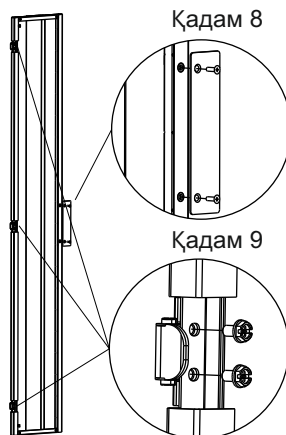

10 қадам

Есікті ілмек жинағына кіретін остің көмегімен, ілмектің қозғалмалы бөлігіне орнатыңыз.

Есіктерді ілмектер жиынтығына кіретін осьтердің көмегімен ілмектердің жылжымалы бөліктеріне орнатыңыз.

Есікті құлыпқа жабыңыз. Дұрыс орнатылған кезде есік біркелкі айналады, көп күш жұмсамай құлыпталады.

Бүйірлік панельдерді орнату

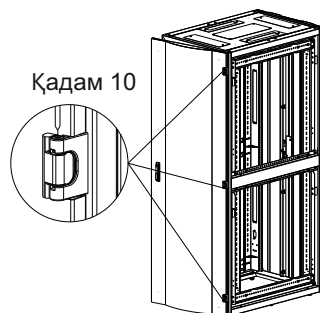

11 қадам

Бүйірлік панельдерді бүйірлік панельдердің төменгі бөліктеріндегі дөңгелек тесіктерді М5 бұрандаларының бастарымен біріктіру арқылы орнатыңыз (А әрекеті).

Құлып-бекіткіштерді бір уақытта басу арқылы панельді жабыңыз (В әрекеті), құлыптың тілін «жабық» күйіне аударыңыз.

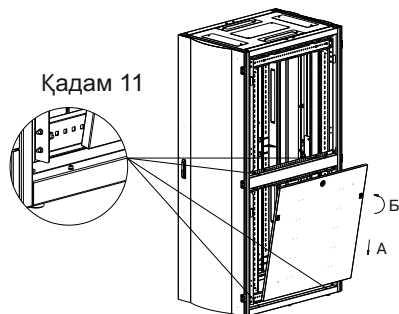

12 қадам

Құрастырудың соңында тіректерді орнатыңыз және шкафты биіктігі бойынша реттеңіз. Содан кейін ұсынылған әрекеттерді орындаңыз:

- құлыптардың, бекіткіш құлыптарын екі рет ашу-құлыптау циклын жасау арқылы тексеріңіз;
 - құлыптарды ашқаннан кейін панельдерді бүйірден сілтеңіз, әрекетті кері ретпен қайталаңыз;
 - бүйірлік тақтаны алып тастау-орнату циклын құлыптарды ашып, панельді корпусан шығарып, содан кейін әрекетті кері ретпен қайталаңыз.
- Дұрыс орнату кезінде бұл операциялар көп күш пен кептеліссіз орындалады.

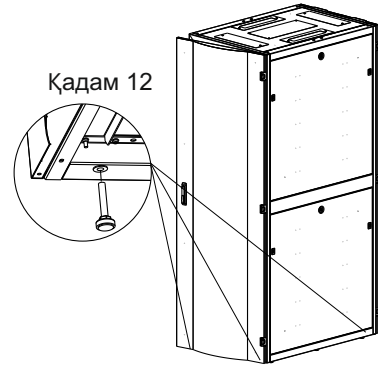

13 қадам

Шкафты пайдалануға дайындау аяқталғаннан кейін, жерге қосу тізбегін орнатыңыз.

Жерге қосу сымдарын монтаж профильдеріне бекіту үшін М6×15 бұрандаларын және М6 ендірілген жаңғақтарды қолданыңыз.

Жерге қосу сымының бір ұшын алдыңғы есіктегі жалғағышқа, екіншісі тік профильдегі жалғағышқа жалғаңыз. Қалған есіктер үшін қайталаңыз.

Жерге қосу сымының бір ұшын төбенің жалғағышына, екінші ұшын ең жақын тік профильге жалғаңыз.





Жерге қосу сымының бір ұшын бүйірлік тақтадағы жалғағышқа, екіншісін ең жақын тік профиль жалғағышқа жалғаңыз. Қалған бүйірлік панельдер үшін қайталаңыз.





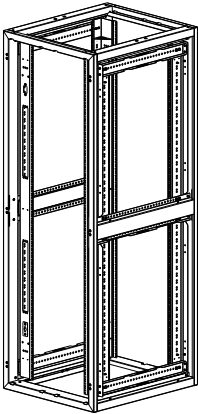
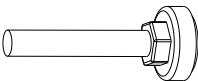

Жерге қосу сымының бір ұшын монтаждау профиліне, екіншісін тік профильдегі ең жақын жалғағышқа жалғаңыз. Қалған монтаждау профильдері үшін осы қадамдарды қайталаңыз.

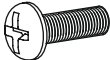

ШАФА СЕРВЕРНА СЕРІЇ LINEA S

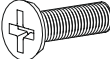

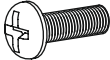

Інструкція із встановлення

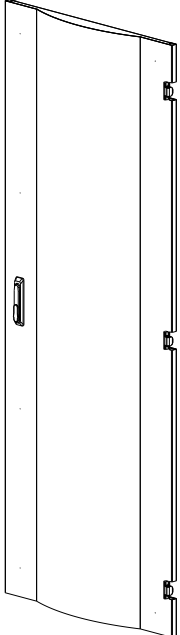

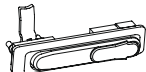
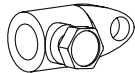
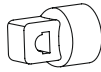
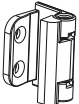
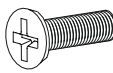
LS05/35.001.2.ИМ

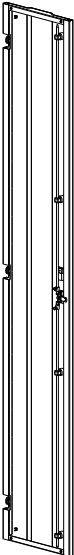
Склад шафи		Висотою 24U ,33U	Висотою 42U, 45U, 48U
Каркас		шт.	
	Каркас у зборі	1	
Комплект №1		шт.	
	Опора M12×90	6	
	Етикетка маркувальна 52U	4	
Комплект № 2		шт.	
	Провід заземлення 30 см роз'ємний та кільцевий наконечник	4	
	Провід заземлення 30 см із роз'ємними наконечниками	9	
	Знак заземлення	26	

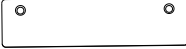
Комплект № 3		шт.
	Гвинт М6×15мм	10
	Гайка закладна М6	50
	Гвинт М6×20	10
	Гвинт М4×8	10
Комплект №4		шт.
	Гвинт М6×15мм	20
	Гайка закладна М6	20
	шайба d=6 пласт. чорна	20

Склад двері перфоровані		шт.	
	Двері перфоровані в зборі	1	
	Тяга	1	
	Замок	1	
	Кріплення круглої тяги	2	
	Опора	4	
	Петля розібрана	2	3
	Гвинт М6×20	4	6

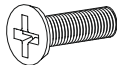
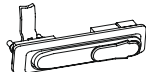
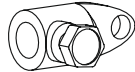
Склад двері перфоровані двостулкові	шт.
	<p>Двері перфоровані двостулкові в зборі із замком</p> <p>1</p>
	<p>Двері перфоровані двостулкові в зборі без замка</p> <p>1</p>
	<p>Упор дверей</p> <p>1</p>
	<p>Тяга</p> <p>1</p>

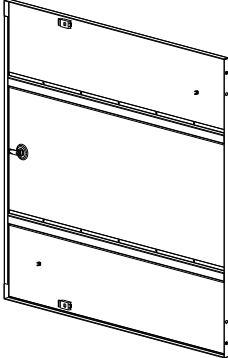
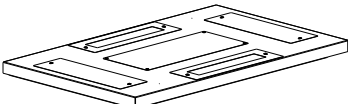
Комплект		шт.	
	Гвинт М6×20	10	14
	Замок	1	
	Кріплення круглої тяги	2	
	Опора	4	
	Петля розібрана	4	6
Комплект бічної стінки		шт.	
	Панель бічна в зборі	2	4
Покриття		шт.	
	Покриття у зборі із заглушками	1	

ЗАХОДИ БЕЗПЕКИ

Усі роботи повинні проводитися справним інструментом із дотриманням правил техніки безпеки.

ПОРЯДОК МОНТАЖУ

Для складання шафи вам знадобиться хрестова викрутка, гайковий ключ 19/10.

Крок 1

Розпакування комплектуючих виробу робіть слюсарним ножом. Розрізання упаковки робіть обережно, щоб не пошкодити захисне покриття деталей в упаковці.
Монтаж покриття

Крок 2

На зібраний каркас встановіть покриття із заглушками.
Зафіксуйте покриття потайними гвинтами М6×20 через потайні отвори у верхніх частинах рам.
Складання дверей

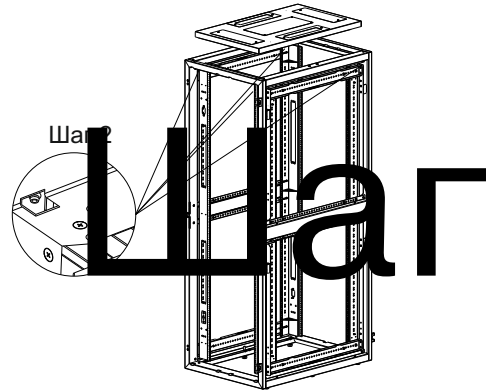

Крок 3

Візьміть із комплекту дверей дві частини петлі та її вісь.

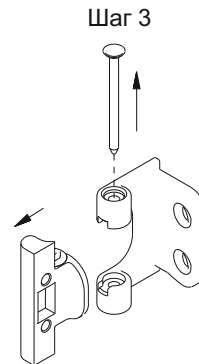

Крок 4

На каркас встановіть першу частину петлі, закрутивши потайні гвинти M6×20 у потайні заклепки на рамах.

Для складання дверей із замком необхідно виконати кроки 4–6.

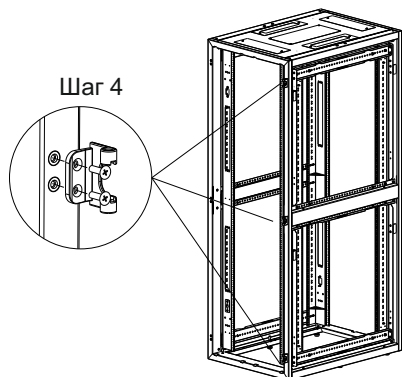

Крок 5

Вставте замок у квадратні посадкові отвори, закріпіть замок притисками.

Крок 6

Опори наверніть на шпильки та встановіть у них тяги.

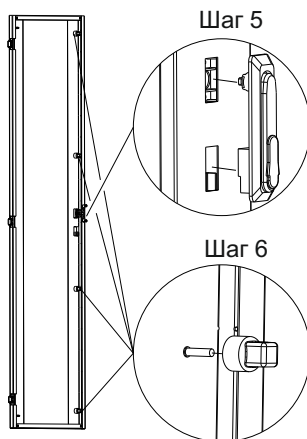

Крок 7

Закріпіть ригель на замку за допомогою болта. Надягніть адаптери на стержні ригеля, закріпіть гайками. Вставте тяги в адаптери, притягніть болти на адаптерах.

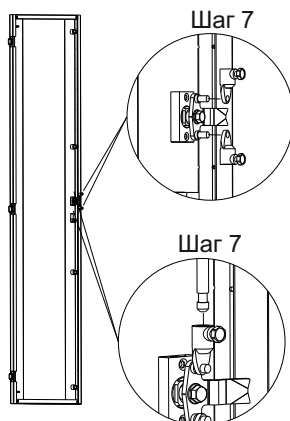

Крок 8

Для дверей без замка встановіть упор, закрутивши потайні гвинти М6×20.

Крок 9

Встановіть відповідну частину петлі на двері гвинтами, що входять до її складу.

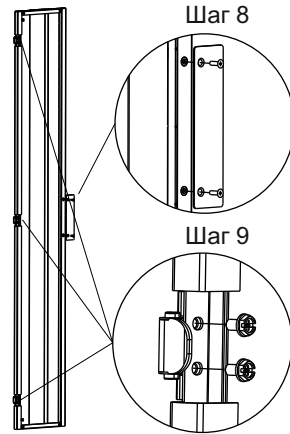

Крок 10

Встановіть двері на рухомі частини петель за допомогою осей петель, що входять до комплекту.

Закрийте двері на замок. При правильному монтажі двері рухаються плавно, замикаються без особливих зусиль. Установка бічних панелей

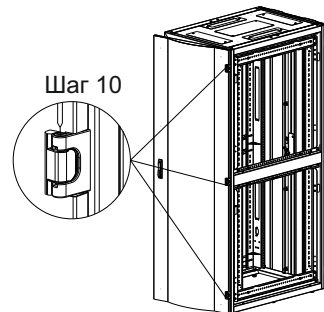

Крок 11

Встановіть бічні панелі, сумістивши круглі отвори в нижніх частинах бічних панелей з головками гвинтів М5, що входять до складу з'єднувальних профілів (дія А).

Клацніть панель, одночасно натиснувши на замки-засочки (дія Б), переведіть язичок замка в положення «закрито».

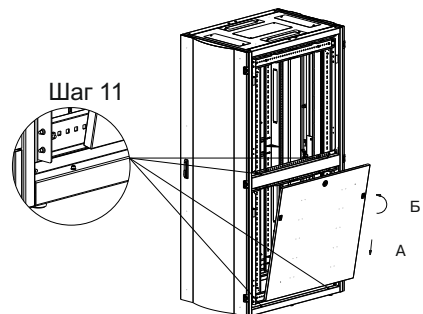

Крок 12

Після закінчення складання встановіть опори та вирівняйте шафу, відрегулювавши їх по висоті. Потім виконайте рекомендовані дії:

– перевірте справність замків, замків-засувок, зробивши пару циклів відкривання-замикання;

– відклацніть панелі бічні, попередньо відкривши замки, повторіть операцію у зворотному порядку;

– перевірте цикл знімання-установки бічної панелі, відкривши замки і вийнявши панель з корпусу, а потім повторивши операцію у зворотному порядку.

При правильному монтажі ці операції виконуються без особливих зусиль і заїдань.

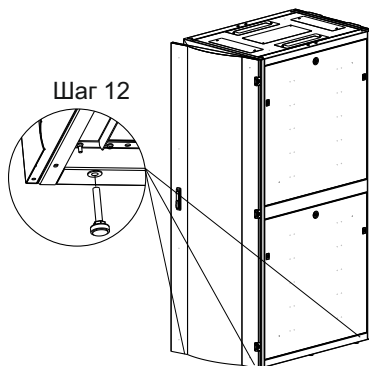

Крок 13

Після завершення підготовки шафи до експлуатації зробіть монтаж контуру заземлення.

Для кріплення проводів заземлення до монтажних профілів використовуйте гвинти М6×15 та закладні гайки М6.

Приєднайте один кінець проводу заземлення до роз'єму на передніх дверях, інший – до роз'єму на вертикальному профілі.

Повторіть дії для інших дверей.

Приєднайте один кінець проводу заземлення до роз'єму покриття, інший – до найближчого вертикального профілю.

Приєднайте один кінець проводу заземлення до роз'єму на бічній панелі, інший до найближчого роз'єму вертикального профілю. Повторіть дії для бічних панелей, що залишилися.

Приєднайте один кінець проводу заземлення до монтажного профілю, інший до найближчого роз'єму на вертикальному профілі. Повторіть ці дії для монтажних профілів, що залишилися.