

ЗАЖИМЫ БАЛОЧНЫЕ

Краткое руководство по эксплуатации

Основные сведения об изделии

Зажимы балочные товарного знака IEK (далее – изделия) предназначены для крепления инженерных сетей к балочным металлоконструкциям и аналогичным несущим поверхностям без использования энергозависимого и дополнительного инструментального оборудования.

Изделия могут применяться внутри общественных, производственных зданий, сооружений и объектов розничной торговли, вне помещений под навесом, на открытом воздухе, а также в помещениях с повышенной влажностью.

Технические данные

Основные технические данные изделий приведены в таблице 1.

Основные размеры изделий представлены на рисунках 1–22 и в таблицах 2–5.

Безопасная рабочая нагрузка (далее - БРН) изделий приведена в таблицах 2, 4.

Комплектность

Комплект поставки приведён в таблицах 2–5.

Меры безопасности

Все работы по монтажу и обслуживанию изделий должны проводиться исправным инструментом с соблюдением правил техники безопасности, специально обученным персоналом в соответствии с требованиями нормативно-технической документации в области электротехники.

Правила монтажа и эксплуатации

Изделия должны эксплуатироваться в условиях и по назначению, отвечающих их конструктивному исполнению.

Изделия не требуют специального обслуживания в процессе эксплуатации.

Изделия являются законченными и ремонту не подлежат, при выходе из строя – утилизировать. По истечении срока службы изделия утилизировать.

Монтаж изделий производится путём их установки на несущую поверхность соответствующей толщины, и забивания молотком.

Зажимы являются изделиями одноразового применения. Повторная установка балочного зажима на рабочую поверхность не допускается.

Диапазон температур монтажа от минус 25 °С до плюс 35 °С.

Диапазон температур эксплуатации от минус 50 °С до плюс 50 °С.

Максимальное среднегодовое значение относительной влажности воздуха 98 %, без конденсации влаги.

Транспортирование, хранение и утилизация

Транспортирование изделий допускается любым видом крытого транспорта, обеспечивающим защиту от механических повреждений, загрязнения и попадания влаги.

Условия транспортирования и хранения изделий в части воздействия климатических факторов внешней среды от минус 50 °С до плюс 40 °С.

Запрещается хранить изделия на открытых площадках и транспортировать на открытых грузовых платформах транспорта.

После вывода из эксплуатации изделия утилизировать путём передачи организациям, занимающимся приёмом и переработкой чёрных металлов.

Срок службы и гарантии изготовителя

Гарантийный срок эксплуатации изделий – 36 месяцев со дня продажи при условии соблюдения потребителем правил транспортирования, хранения, монтажа и эксплуатации.

Срок службы изделий – 20 лет.

EN

BEAM CLAMPS

Basic product data

Beam clamps IEK trademark (hereinafter – the products) are designed for fastening utility networks to beam metal structures and similar bearing surfaces without the use of energy-dependent equipment and additional tools.

The products can be used inside public and industrial buildings, facilities and retail facilities, outside under a canopy, outdoors, as well as in rooms with high humidity.

Technical data

The main technical data of the products are given in the table 1.

Overall dimensions and weight of the products are given in figures 1–22 and tables 2–25.

The safe working load (hereinafter – SWL) of the products is given in tables 2, 4.

Completeness of set

The delivery set of products is given in tables 2–5.

Safety measures

All installation and maintenance works of products should be carried out with a serviceable tool, with observing safety rules, by specially trained personnel in

accordance with the requirements of reference documentation in the field of electrical engineering.

Installation and operation rules

Products should be operated under the conditions corresponding to their design.

Products do not require special maintenance during operation.

Mounting items are non-repairable finished products. Dispose of them in case of failure. At the end of the service life, products should be disposed of.

The products are mounted by assembling them on a bearing surface of appropriate thickness and hammering on them.

The clamps are single-use products. Repeated installation of the beam clamp on the working surface is not allowed.

Installation temperature range is from minus 25 °C to plus 35 °C.

Operating temperature range is from minus 50 °C to plus 50 °C.

Maximum annual average relative humidity of 98 %, without condensing.

Transportation, storage and disposal

Transportation of products is allowed by any type of covered transport ensuring protection from mechanical damage, dirt and moisture ingress.

Transportation and storage conditions of products in terms of the environment climatic factors' impact is from minus 50 °C to plus 40 °C.

It is forbidden to store the products in open areas and transport them on open cargo platforms of vehicles.

After decommissioning, products are disposed of by handing them over to organizations engaged in the reception and recycling of ferrous metals.

Service life and manufacturer's warranties

The warranty period of products operation – 36 months from the date of sale provided that the consumer complies with the rules of transportation, storage, installation and operation.

Service life of products – 20 years.

Бұйым туралы негізгі ақпарат

IEK тауар белгісінің арқалықты қысқыштары (бұдан әрі - бұйымдар) инженерлік желілерді арқалықты металл құрастырмаларға және ұқсас салмақ түсетін беттерге энергия тәуелді және қосымша инструменталдық жабдықты пайдаланбай бекітуге арналған.

Бұйымдар қоғамдық, өндірістік ғимараттардың, үймереттер мен бөлшек сауда объектілерінің ішінде, үйжайлардан тыс бастырманың астында, ашық ауада, сондай-ақ ылғалдылығы жоғары үйжайларда қолданылуы мүмкін.

Техникалық деректер

Техникалық деректер 1-кестеде келтірілген.

Бұйымның габаритті өлшемдері мен салмағы 1-22-суреттерде келтірілген және 2-5-кестелерде келтірілген.

Бұйымдардың қауіпсіз жұмыс жүктемесі (бұдан әрі - ҚЖЖ) 2, 4 кестелерде келтірілген.

Жиынтықтылығы

Бұйымдардың жеткізілім жиынтығы 2-5- кестелерде келтірілген.

Қауіпсіздік шаралары

Бұйымдарды монтаждау және қызмет көрсету бойынша барлық жұмыстар қауіпсіздік техникасы ережелерін сақтай отырып, жарамды құралмен, электротехника саласындағы нормативтік-техникалық құжаттаманың талаптарына сәйкес арнайы оқытылған персоналмен жүргізілуі тиіс.

Монтаждау және пайдалану ережелері

Бұйымдар жұмыс кезінде арнайы техникалық қызмет көрсетуді қажет етпейді.

Монтаждау элементтері дайын бұйымдар болып табылады және жөндеуге жатпайды, істен шыққан кезде-көдеге жарату. Бұйымдарды қызмет ету мерзімі аяқталғаннан кейін тастаңыз.

Бұйымдарды монтаждау оларды тиісті қалыңдықтағы салмақ түсетін бетке қондыру және балғамен ұру арқылы жүргізіледі.

Қысқыштар бір мәрте қолданылатын бұйымдар болып табылады. Арқалықты қысқышты жұмыс бетіне қайта қондыруға жол берілмейді.

Монтаждау температурасының диапазоны минус 25 °С-ден плюс 35 °С-ге дейін.

Пайдалану температуралары диапазоны минус 50 °С-ден плюс 50 °С-ге дейін.

Ауаның салыстырмалы ылғалдығының жылдық орташа максималды мәні 98 %, ылғалдың конденсация сынсыз.

Тасымалдау, сақтау және кәдеге жарату

Бұйымдарды тасымалдауға механикалық зақымданудан, ластанудан және ылғалдың түсуінен қорғауды қамтамасыз ететін жабық көліктің кез келген түрімен жол беріледі. Тасымалдау шарттары – MEMCT 23216 бойынша орташа (С).

Сыртқы ортаның климаттық факторларының әсеріне қатысты бұйымдарды тасымалдау және сақтау шарттары минус 50 °С-тан плюс 40 °С-қа дейін.

Бұйымдарды ашық алаңқайларда сақтауға және көліктің ашық жүк платформаларында тасымалдауға тыйым салынады.

Пайдаланудан шығарылғаннан кейін бұйымдар қара металдарды қабылдаумен және өңдеумен айналысатын ұйымдарға беру арқылы кәдеге жаратылады.

Өндірушінің қызмет ету мерзімі және кепілдіктері

Пайдаланудың кепілдік мерзімі – тұтынушы тасымалдау, сақтау, монтаждау және пайдалану ережелерін сақтаған жағдайда сатылған күннен бастап 36 ай. Қызмет ету мерзімі – 20 жыл.

Таблица / Table / Кесте 1

Наименование показателя / Parameter denomination / Көрсеткіштің атауы	Значение / Value / Мәні
Материал / Material / Материалы	Сталь углеродистая по ГОСТ 16523 / Carbon steel / МЕМСТ 16523 бойынша көміртекті болат
Покрытие / Coating / Қамту	Термодиффузионное цинкование / Thermodiffusion zinc coating / Термодиффузиялық мырышпен қаптау
Класс покрытия по ГОСТ Р 9.316 / Coating class / Р 9.316 МЕМСТ бойынша жабын тобы	4
Толщина цинкового покрытия, мкм / Thickness of coating, μm / Жабынның қалыңдығы, мкм	$\geq 21-30$

Таблица / Table / Кесте 2

Наименование / Denomination / Атауы	Размеры / Dimensions / Өлшемдері, mm					БРН, Н / SWL, N / ҚҰЖ, Н	Комплект поставки, шт. / Delivery set, pcs / Жеткізілім жиынтығы, дана	
	Толщина монтажной поверхности / Thickness of mounting surface / Монтаждау бетінің қалыңдығы (А)	В	Н	Л	b			С
Зажим балочный 2-7мм с ушком HDZ / Beam clamp 2-7mm with eye HDZ / Құлақты 2-7мм HDZ арқалықты қысқышы	2...7	22	30	32	13	20	900	25
Зажим балочный 8- 14мм с ушком HDZ / Beam clamp 8-14mm with eye HDZ / Құлақты 8-14мм HDZ арқалықты қысқышы	8...14	25	43	44	19	25	1600	25

Продолжение таблицы 2

Наименование / Denomination / Атауы	Размеры / Dimensions / Өлшемдері, мм Толщина монтажной поверхности / Thickness of mounting surface / Монтаждау бетінің қалыңдығы (А)	B H L b C					БРН, Н / SWL, N / ҚҰЖ, Н	Комплект поставки, шт. / Delivery set, pcs / Жеткізілім жиынтығы, дана
		B	H	L	b	C		
Зажим балочный 2-7мм с ушком и резьбой М6 HDZ / Beam clamp 2-7mm with eye and thread M6 HDZ / Құлақты 2-7мм және М6 бұрадамалы HDZ арқалықты қысқышы	2...7	22	30	32	13	20	900	25
Зажим балочный 8-14мм с ушком и резьбой М6 HDZ / Beam clamp 8-14mm with eye and thread M6 HDZ / Құлақты 8-14мм және М6 бұрадамалы HDZ арқалықты қысқышы	8...14	28	43	44	19	25	1600	25
Зажим балочный 2-7мм с винтом М6×9 HDZ / Beam clamp 2-7mm with screw M6×9 HDZ / М6×9 бұрамалы 2-7мм HDZ арқалықты қысқыш	2...7	22	30	32	13	20	900	25
Зажим балочный 8-14мм с винтом М6×9 HDZ / Beam clamp 8-14mm with screw M6×9 HDZ / М6×9 бұрамалы 8-14мм HDZ арқалықты қысқыш	8...14	25	43	44	19	25	1600	25
Зажим балочный 2-7мм под перфоленту HDZ / Beam clamp 2-7mm for perforated tape HDZ / Тесікті таспаға арналған 2-7мм HDZ арқалықты қысқыш	2...7	22	47	44	-	36	900	15

Продолжение таблицы 2

Наименование / Denomination / Атауы	Размеры / Dimensions / Өлшемдері, мм						БРН, Н / SWL, N / ҚҰЖ, Н	Комплект поставки, шт. / Delivery set, pcs / Жеткізілім жиынтығы, дана
	Толщина монтажной поверхности / Thickness of mounting surface / Монтаждау бетінің қалыңдығы (А)	B	H	L	b	C		
Зажим балочный 8-14мм под перфоленту HDZ / Beam clamp 8-14mm for perforated tape HDZ / Тесікті таспаға арналған 8-14мм HDZ арқалықты қысқыш	8...14	23	58	44	–	41	1600	15
Зажим балочный 2-7мм с пластиной HDZ / Beam clamp 2- 7mm with plate HDZ / Тілімшелі 2-7мм HDZ арқалықты қысқыш	2...7	22	93	32	20	82	–	20
Зажим балочный 8-14мм с пласти-ной HDZ / Beam clamp 8- 14mm with plate HDZ / Тілімшелі 8-14мм HDZ арқалықты қысқыш	8...14	28	103	44	20	86	–	10
Зажим балочный 2-7мм с отгибом и резьбой M6 HDZ / Beam clamp 2-7mm with bend and thread M6 HDZ / Қайырмалы және M6 бұрандамалы 2-7мм HDZ арқалықты қысқышы	2...7	22	12	32	13	20	150	25
Зажим балочный 8-14мм с отгибом и резьбой M6 HDZ / Beam clamp 8-14mm with bend and thread M6 HDZ / Қайырмалы және M6 бұрандамалы 2-7мм HDZ арқалықты қысқышы	8...14	28	23	44	19	20	200	25

Продолжение таблицы 2

Наименование / Denomination / Атауы	Размеры / Dimensions / Өлшемдері, мм						БРН, Н / SWL, N / ҚЖЖ, Н	Комплект поставки, шт. / Delivery set, pcs / Жеткізілім жиынтығы, дана
	Толщина монтажной поверхности / Thickness of mounting surface / Монтаждау бетінің қалыңдығы (А)	B	H	L	b	C		
Зажим балочный 2-7мм с отгибом и винтом М6х9 HDZ / Beam clamp 2-7mm with bend and screw M6x9 HDZ / Қайырмалы және М6х9 бұрандамалы 2-7мм HDZ арқалықты қысқышы	2...7	22	12	32	13	20	150	25
Зажим балочный 8-14мм с отгибом и винтом М6х9 HDZ / Beam clamp 8-14mm with bend and screw M6x9 HDZ / Қайырмалы және М6х9 бұрандамалы 8-14мм HDZ арқалықты қысқышы	8...14	28	23	44	19	20	200	25
Зажим балочный 2-7мм под нейлон. стяжку HDZ / Beam clamp 2-7mm for nylon tie HDZ / Нейлон. тұтастырғышқа арналған 2-7мм HDZ арқалықты қысқышы	2...7	22	30	32	13	20	150	20
Зажим балочный 8-14мм под нейлон. стяжку HDZ / Beam clamp 8-14mm for nylon tie HDZ / Нейлон. тұтастырғышқа арналған 8-14мм HDZ арқалықты қысқышы	8...14	28	43	44	19	25	150	20

Продолжение таблицы 2

Наименование / Denomination / Атауы	Размеры / Dimensions / Өлшемдері, мм						БРН, Н / SWL, N / ҚҰЖ, Н	Комплект поставки, шт. / Delivery set, pcs / Жеткізілім жиынтығы, дана
	Толщина монтажной поверхности / Thickness of mounting surface / Монтаждау бетінің қалыңдығы (А)	B	H	L	b	C		
Зажим балочный 2-7мм под нейлон. стяжку внутр. HDZ / Internal beam clamp 2-7mm for nylon tie HDZ / Нейлон. тұтастырғышқа арналған ішкі 2-7 мм HDZ арқалықты қысқышы	2...7	22	30	32	13	20	150	20
Зажим балочный 8-14мм под нейлон. стяжку внутр. HDZ / Internal beam clamp 8-14mm for nylon tie HDZ / Нейлон. тұтастырғышқа арналған ішкі 8-14 мм HDZ арқалықты қысқышы	8...14	28	43	44	19	25	150	20

Таблица / Table / Кесте 3

Наименование / Denomination / Атауы	Размеры / Dimensions / Өлшемдері, мм							Комплект поставки, шт. / Delivery set, pcs / Жеткізілім жиынтығы, дана
	Толщина монтажной поверхности / Thickness of mounting surface / Монтаждау бетінің қалыңдығы (А)	D	B	H	L	b	C	
Зажим балочный 2-7мм под трубу 20мм HDZ / Beam clamp 2-7mm for 20mm pipe HDZ / 20мм құбырға арналған 2-7мм HDZ арқалықты қысқышы	2...7	20	22	60	32	20	50	15
Зажим балочный 8-14мм под трубу 20мм HDZ / Beam clamp 8-14mm for 20mm pipe HDZ / 20мм құбырға арналған 8- 14мм HDZ арқалықты қысқышы	8...14	20	26	71	44	20	52	10

Продолжение таблицы 3

Наименование / Denomination / Атауы	Размеры / Dimensions / Өлшемдері, мм							Комплект поставки, шт. / Delivery set, pcs / Жеткізілім жиынтығы, дана
	Толщина монтажной поверхности / Thickness of mounting surface / Монтаждау бетінің қалыңдығы (А)	D	B	H	L	b	C	
Зажим балочный 2-7мм под трубу 25мм HDZ / Beam clamp 2-7mm for 25mm pipe HDZ / 25мм құбырға арналған 2-7мм HDZ арқалықты қысқышы	2...7	25	22	62	32	20	52	15
Зажим балочный 8-14мм под трубу 25мм HDZ / Beam clamp 8-14mm for 25mm pipe HDZ / 25мм құбырға арналған 8- 14мм HDZ арқалықты қысқышы	8...14	25	26	73	44	20	56	10
Зажим балочный 2-7мм под трубу 32мм HDZ / Beam clamp 2-7mm for 32mm pipe HDZ / 32мм құбырға арналған 2-7мм HDZ арқалықты қысқышы	2...7	32	22	65	32	20	57	10
Зажим балочный 8-14мм под трубу 32мм HDZ / Beam clamp 8-14mm for 32mm pipe HDZ / 32мм құбырға арналған 8- 14мм HDZ арқалықты қысқышы	8...14	32	26	76	44	20	58	8
Зажим балочный 2-7мм под трубу 20мм двойной HDZ / Double beam clamp 2-7mm for 20mm pipe HDZ / 20мм құбырға арналған қосарлы 2-7мм HDZ арқалықты қысқышы	2...7	20	22	60	32	20	50	10

Продолжение таблицы 3

Наименование / Denomination / Атауы	Размеры / Dimensions / Өлшемдері, мм							Комплект поставки, шт. / Delivery set, pcs / Жеткізілім жиынтығы, дана
	Толщина монтажной поверхности / Thickness of mounting surface / Монтаждау бетінің қалыңдығы (A)	D	B	H	L	b	C	
Зажим балочный 8-14мм под трубу 20мм двойной HDZ / Double beam clamp 8-14mm for 20mm pipe HDZ / 20мм құбырға арналған қосарлы 8- 14мм HDZ арқалықты қысқышы	8...14	20	28	71	44	20	55	8
Зажим балочный 2-7мм под трубу 25мм двойной HDZ / Double beam clamp 2-7mm for 25mm pipe HDZ / 25мм құбырға арналған қосарлы 2-7мм HDZ арқалықты қысқышы	2...7	25	22	62	32	20	52	10
Зажим балочный 8-14мм под трубу 25мм двойной HDZ / Double beam clamp 8-14mm for 25mm pipe HDZ / 25мм құбырға арналған қосарлы 8- 14мм HDZ арқалықты қысқышы	8...14	25	28	73	44	20	56	6
Зажим балочный 2-7мм под трубу 32мм двойной HDZ / Double beam clamp 2-7mm for 32mm pipe HDZ / 32мм құбырға арналған қосарлы 2-7мм HDZ арқалықты қысқышы	2...7	32	22	65	32	20	57	8
Зажим балочный 8-14мм под трубу 32мм двойной HDZ / Double beam clamp 8-14mm for 32mm pipe HDZ / 32мм құбырға арналған қосарлы 8- 14мм HDZ арқалықты қысқышы	8...14	32	28	76	44	20	60	6

Таблица / Table / Кесте 4

Наименование / Denomination / Атауы	Толщина монтажной поверхности / Thickness of mounting surface / Монтаждау бетінің қалыңдығы (А), mm	Диаметр резьбы / Thread diameter / Бұранданың диаметрі (М), mm	БРН, Н / SWL, N / ҚЖЖ, Н	Комплект поставки, шт. / Delivery set, pcs / Жеткізілім жиынтығы, дана
Зажим балочный верт. 1-5мм HDZ / Vertical beam clamp 1-5mm HDZ / 1-5мм тік HDZ арқалықты қысқышы	1...5	-	750	30
Зажим балочный верт. с резьбой 1-5мм HDZ / Vertical beam clamp 1-5 mm with thread HDZ / 1- 5мм бұрандалы тік HDZ арқалықты қысқышы	1...5	-	700	30
Зажим балочный верт. 1-5мм с винтом М6х10 HDZ / Vertical beam clamp 1-5 mm with screw M6x10 HDZ / Тесікті таспаға арналған 1-5мм тік HDZ арқалықты қысқышы	1...5	-	700	25
Зажим балочный верт. 1-5мм под перфоленту HDZ / Vertical beam clamp 1-5 mm for perforated tape HDZ / Тесікті таспаға арналған 1-5мм тік HDZ арқалықты қысқышы	1...5	-	750	20
Зажим балочный верт. 1-5мм с отгибом и резьбой М6 HDZ / Vertical beam clamp 1-5 mm with bend and thread M6 HDZ / Қайырмалы және М6 бұрандалы тік 1-5мм HDZ арқалықты қысқышы	1...5	М6	150	30

Продолжение таблицы 4

Наименование / Denomination / Атауы	Толщина монтажной поверхности / Thickness of mounting surface / Монтаждау бетінің қалыңдығы (А), mm	Диаметр резьбы / Thread diameter / Бұранданың диаметрі (М), mm	БРН, Н / SWL, N / ҚЖЖ, Н	Комплект поставки, шт. / Delivery set, pcs / Жеткізілім жиынтығы, дана
Зажим балочный верт. 1-5мм с отгибом и резьбой М8 HDZ / Vertical beam clamp 1-5 mm with bend and thread М8 HDZ / Қайырмалы және М8 бұрандалы тік 1-5мм HDZ арқалықты қысқышы	1...5	М8	150	30
Зажим балочный верт. 1-5мм с отгибом и винтом М6х10 HDZ / Vertical beam clamp 1-5 mm with bend and screw М6х10 HDZ / Қайырмалы және М6х10 бұрандалы тік 1-5мм HDZ арқалықты қысқышы	1...5	-	150	25
Зажим балочный верт. 1-5мм под нейлон. стяжку HDZ / Vertical beam clamp 1-5 mm for nylon tie HDZ / Нейлон. тұтастырғышқа арналған 1-5мм тік HDZ арқалықты қысқышы	1...5	-	150	25
Зажим балочный верт. 1-5мм под нейлон. стяжку внутр. HDZ / Vertical internal beam clamp 1-5 mm for nylon tie HDZ / Нейлон. тұтастырғышқа арналған ішкі 1-5мм тік HDZ арқалықты қысқышы	1...5	-	150	25

Таблица / Table / Кесте 5

Наименование / Denomination / Атауы	Толщина монтажной поверхности / Thickness of mounting surface / Монтаждау бетінің қалыңдығы (А), мм	D, mm	H, mm	Комплект поставки, шт. / Delivery set, pcs / Жеткізілім жиынтығы, дана
Зажим балочный верт. 1-5мм под трубу 20мм HDZ / Vertical beam clamp 1-5mm for 20mm pipe HDZ / 20мм құбырға арналған 1-5мм тік HDZ арқалықты қысқышы	1...5	20	80	25
Зажим балочный верт. 1-5мм под трубу 25мм HDZ / Vertical beam clamp 1-5mm for 25mm pipe HDZ / 25мм құбырға арналған 1-5мм тік HDZ арқалықты қысқышы	1...5	25	82	20
Зажим балочный верт. 1-5мм под трубу 32мм HDZ / Vertical beam clamp 1-5mm for 32mm pipe HDZ / 32мм құбырға арналған 1-5мм тік HDZ арқалықты қысқышы	1...5	32	85	15
Зажим балочный верт. 1-5мм под трубу 20мм двойной HDZ / Double vertical beam clamp 1-5mm for 20mm pipe HDZ / 20мм құбырға арналған Қосарлы 1-5мм тік HDZ арқалықты қысқышы	1...5	20	80	15
Зажим балочный верт. 1-5мм под трубу 25мм двойной HDZ / Double vertical beam clamp 1-5mm for 25mm pipe HDZ / 25мм құбырға арналған Қосарлы 1-5мм тік HDZ арқалықты қысқышы	1...5	25	82	10
Зажим балочный верт. 1-5мм под трубу 32мм двойной HDZ / Double vertical beam clamp 1-5mm for 32mm pipe HDZ / 32мм құбырға арналған Қосарлы 1-5мм тік HDZ арқалықты қысқышы	1...5	32	85	8

Продолжение таблицы 5

Наименование / Denomination / Атауы	Толщина монтажной поверхности / Thickness of mounting surface / Монтаждау бетінің қалыңдығы (А), mm	D, mm	H, mm	Комплект поставки, шт. / Delivery set, pcs / Жеткізілім жиынтығы, дана
Зажим под трубу 20мм HDZ / Clamp for 20mm pipe HDZ / 20мм құбырға арналған HDZ қысқышы	-	20	80	25
Зажим под трубу 25мм HDZ / Clamp for 25mm pipe HDZ / 25мм құбырға арналған HDZ қысқышы	-	25	82	20
Зажим под трубу 32мм HDZ / Clamp for 32mm pipe HDZ / 32мм құбырға арналған HDZ қысқышы	-	32	85	15



Рисунок 1 – Зажим балочный с ушком HDZ /
Figure 1 – Beam clamp with eye HDZ /
1 сурет – Құлақты HDZ арқалықты қысқышы



Рисунок 2 – Зажим балочный с ушком и резьбой M6 HDZ /
Figure 2 – Beam clamp with eye and thread M6 HDZ /
2 сурет – Құлақты және M6 бұрандамалы HDZ арқалықты қысқышы

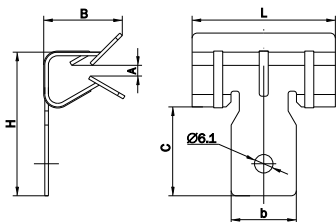

Рисунок 3 – Зажим балочный с винтом M6×9 HDZ / Figure 3 – Beam clamp with screw M6×9 HDZ / 3 сурет – M6×9 бұрамалы HDZ арқалықты қысқыш

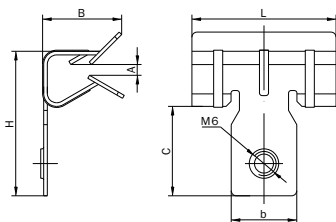

Рисунок 4 – Зажим балочный под перфоленту HDZ / Figure 4 – Beam clamp for perforated tape HDZ / 4 сурет – Тесікті таспаға арналған HDZ арқалықты қысқыш

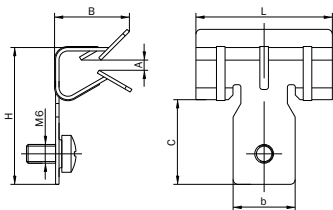

Рисунок 5 – Зажим балочный с пластиной HDZ / Figure 5 – Beam clamp with plate HDZ / 5 сурет – Тілімшелі HDZ арқалықты қысқыш

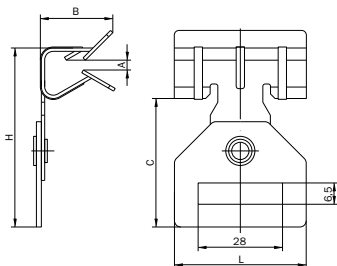

Рисунок 6 – Зажим балочный с отгибом и резьбой M6 HDZ / Figure 6 – Beam clamp with bend and thread M6 HDZ / 6 сурет – Қайырмалы және M6 бұрамдалы HDZ арқалықты қысқышы

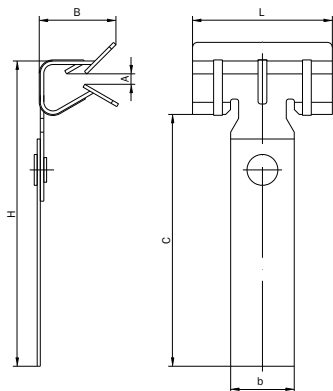

Рисунок 7 – Зажим балочный с отгибом и винтом M6x9 HDZ / Figure 7 – Beam clamp with bend and screw M6x9 HDZ / 7 сурет – Қайырмалы жөне M6x9 бұрандамалы HDZ арқалықты қысқышы

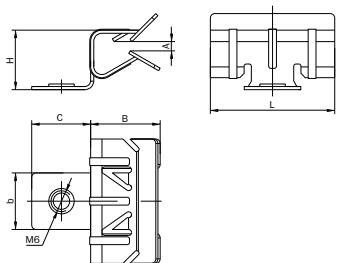

Рисунок 8 – Зажим балочный под нейлон. стяжку HDZ / Figure 8 – Beam clamp for nylon tie HDZ / 8 сурет – Нейлон. Тұтастырғышқа арналған HDZ арқалықты қысқышы -

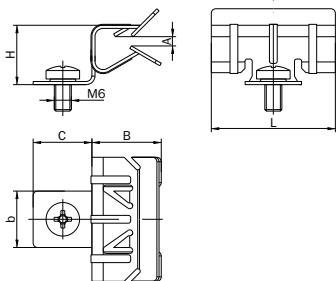

Рисунок 9 – Зажим балочный под нейлон. стяжку внутр. HDZ / Figure 9 – Internal beam clamp for nylon tie HDZ / 9 сурет – Нейлон. тұтастырғышқа арналған ішкі HDZ арқалықты қысқышы

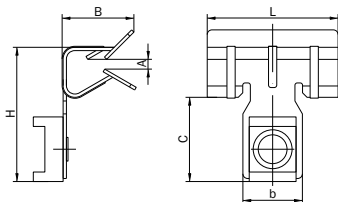

Рисунок 10 – Зажим балочный под трубу HDZ / Figure 10 – Beam clamp for pipe HDZ / 10 сурет – құбырға арналған HDZ арқалықты қысқышы

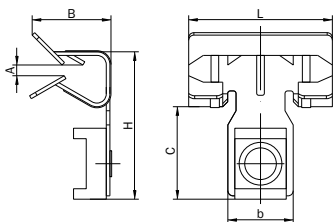

Рисунок 11 – Зажим балочный под трубу двойной HDZ / Figure 11 – Double beam clamp for pipe HDZ / 11 сурет – Құбырға арналған қосарлы HDZ арқалықты қысқышы

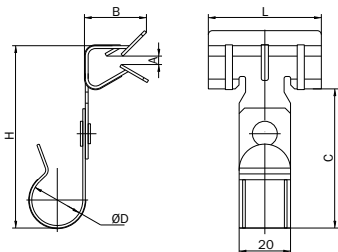

Рисунок 12 – Зажим балочный верт. 1-5мм HDZ / Figure 12 – Vertical beam clamp 1-5mm HDZ / 12 сурет – 1-5мм тік HDZ арқалықты қысқышы

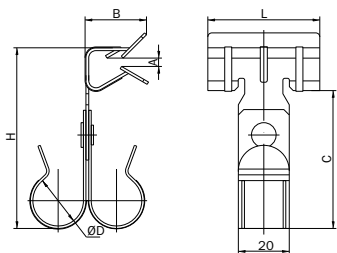

Рисунок 13 – Зажим балочный верт. с резьбой 1-5мм HDZ / Figure 13 – Vertical beam clamp 1-5mm with thread HDZ / 13 сурет – 1-5мм бұрандалы тік HDZ арқалықты қысқышы

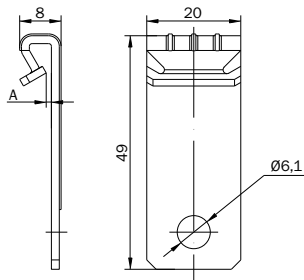

Рисунок 14 – Зажим балочный верт. 1-5мм с винтом M6x10 HDZ / Figure 14 – Vertical beam clamp 1-5mm with screw M6x10 HDZ / 14 сурет – M6x10 бұрандалы тік 1-5мм HDZ арқалықты қысқышы

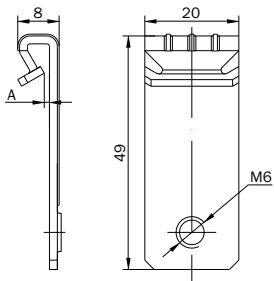

Рисунок 15 – Зажим балочный верт. 1-5мм под перфоленту HDZ / Figure 15 – Vertical beam clamp 1-5mm for perforated tape HDZ / 15 сурет – Тесікті таспаға арналған 1-5мм тік HDZ арқалықты қысқышы

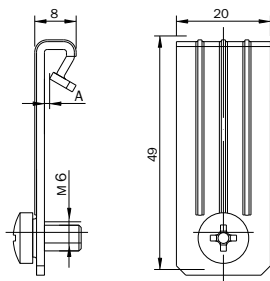

Рисунок 16 – Зажим балочный верт. 1-5мм с отгибом и резьбой HDZ / Figure 16 – Vertical beam clamp 1-5mm with bend and thread HDZ / 16 сурет – Қайырмалы және М6 бұрандалы тік 1-5мм HDZ арқалықты қысқышы

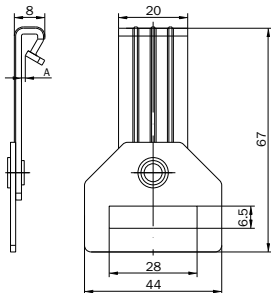

Рисунок 17 – Зажим балочный верт. 1-5мм с отгибом и винтом М6х10 HDZ / Figure 17 – Vertical beam clamp 1-5mm with bend and screw М6х10 HDZ / 17 сурет – Қайырмалы және М6х10 бұрандалы тік 1-5мм HDZ арқалықты қысқышы

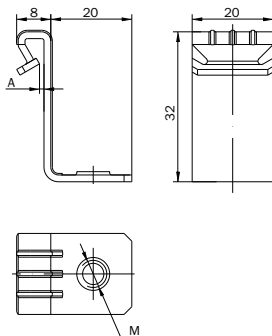

Рисунок 18 – Зажим балочный верт. 1-5мм под нейлон. стяжку HDZ / Figure 18 – Vertical beam clamp 1-5mm for nylon tie HDZ / 18 сурет – Нейлон. тұтастырғышқа арналған 1-5мм тік HDZ арқалықты қысқышы

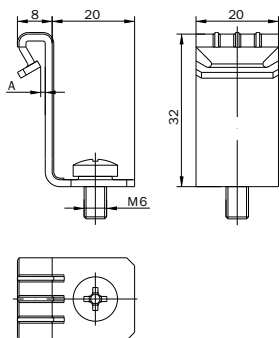

Рисунок 19 – Зажим балочный верт. 1-5мм под нейлон. стяжку внутр. HDZ / Figure 19 – Vertical internal beam clamp 1-5mm for nylon tie HDZ / 19 сурет – Нейлон. тұтастырғышқа арналған ішкі 1-5мм тік HDZ арқалықты қысқышы

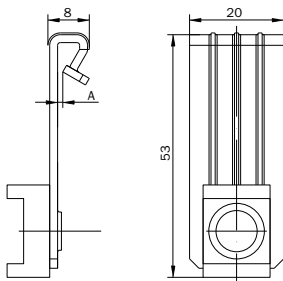

Рисунок 20 – Зажим балочный верт. 1-5мм под трубу HDZ / Figure 20 – Vertical beam clamp 1-5mm for pipe HDZ / 20 сурет – 20мм құбырға арналған 1-5мм тік HDZ арқалықты қысқышы

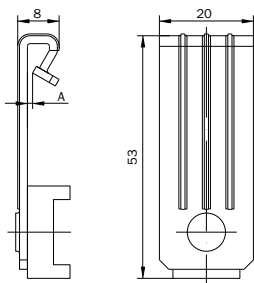

Рисунок 21 – Зажим балочный верт. 1-5мм под трубу двойной HDZ / Figure 21 – Double vertical beam clamp 1-5mm for 20mm pipe HDZ / 21 сурет – 20мм құбырға арналған Қосарлы 1-5мм тік HDZ арқалықты қысқышы

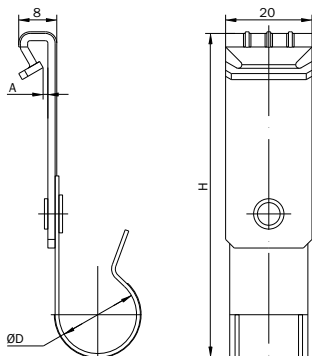
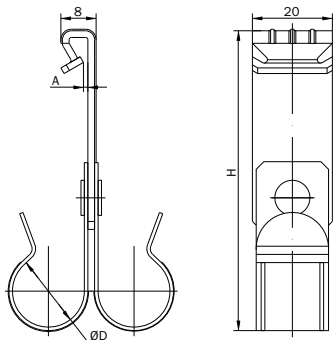
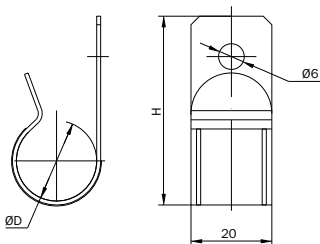

Рисунок 22 – Зажим под трубу HDZ / Figure 22 – Clamp for pipe HDZ / 22 сурет – Құбырға арналған HDZ қысқышы